



SIEMENS



Tvättmaskin

WM14Y748DN

siemens-home.com/welcome

sv Bruks- och uppställningsanvisning

Register
your
product
online

Din nya tvättmaskin

Du har köpt en Siemens-tvättmaskin.

Ta några minuter och läs bruksanvisningen, så att du lär dig tvättmaskinens fördelar.

Varje tvättmaskin som lämnar fabriken uppfyller kraven i Siemens kvalitetsssäkring när det gäller funktion och felfritt skick.

Mer information om våra produkter, tillbehör, reservdelar och service hittar du på vår webbsida www.siemens-home.com eller så kan du vända dig direkt till service.

Om bruks- och installationsanvisningen beskriver olika modeller finns avvikelserna angivna på respektive ställe.



Använd inte tvättmaskinen förrän du läst bruks- och installationsanvisningen!

Illustrationsregler

Varning!

Kombinationen av symbol och varningstext varnar för möjliga risksituationer. Livsfara eller risk för personskador om du inte följer anvisningarna.

Obs!

Varningstexten varnar för en eventuellt farlig situation. Risk för sak- och/eller miljöskador om du inte följer anvisningarna.

Anvisning/tips

Anvisningar om hur du använder enheten optimalt/nyttig information.

1. 2. 3. / a) b) c)

Siffror eller bokstäver markerar momenten.

■ / - / -

Rutor eller snedstreck markerar uppräkningspunkter.

Innehållsförteckning

 Avsedd användning	5	 Extra programinställningar/ tillval (* beroende på modell) . . . 23	23		
 Säkerhetsanvisningar	6	speedPerfect 	23		
Elsäkerhet	6	ecoPerfect 	23		
Risk för personskador!	6	Förtvätt *	23		
Barnsäkerhet	7	Extrasköljning *	23		
 Miljövärd	8	Vatten plus *	23		
Förpackning/uttjänt maskin	8	Skrynkelskydd *	23		
Spartips	8	Blötläggning *	24		
 Kort sammanfattning av det viktigaste	9	Sköljstopp *	24		
 Lär dig enheten	10	Tyst tvätt *	24		
Tvättmaskin	10	Antifläcksystem	24	 Så använder du maskinen	25
Kontroller	11	Förberedelser	25		
Display	12	Slå på maskinen/välja program	25		
 Tvättgods	14	Ändra programinställningarna	26		
Förbehandla tvätten	14	Välja extra programinställningar	26		
Sortera tvätten	14	Lägga tvätt i trumman	26		
 Tvättmedel	15	Dosera och fylla på tvätt- och sköljmedel	27		
Välja rätt tvättmedel	15	Starta programmet	28		
Spara energi och tvättmedel	15	Barnspärr	29		
 Programöversikt	16	Fylla på tvätt	29		
Programvredets program	16	Ändra programmet	29		
Stärkning	21	Avbryta programmet	29		
Färgning/blekning	21	Programslut vid Sköljstopp	30		
Memory (beroende på modell)	21	Programslut	30		
 Programförinställningar	22	Ta ur tvätten/slå av maskinen	30	 Maskininställningar	30
Temperatur	22	 Givare	31		
Centrifugeringsvarvtal	22	Mängdautomatik	31		
Färdig om	22	System för obalanskontroll	31		
		Aquasensor	31		
		Mängdsensor-/visning	31		
		Doseringsrekommendation	31		

 Rengöring och skötsel	32
Hölje/kontroller	32
Tvättrumman	32
Avkalkning	32
Tvättmedelsfack och hölje	32
Avloppspumpen igensatt, nödtömning	33
Avloppsslangen är igensatt vid anslutningen på avloppsröret	33
Filtret i vattenanslutningen är igensatt	34
 Felsökning	34
Nödupplåsning	34
Information på displayen	35
Felsökning	36
 Service	38
 Förbrukningsvärden	39
Huvudtvättprogrammets effekt- och vattenförbrukning, programtid och restfuktighet	39
Effektivaste programmet för bomullstextilier	40
 Tekniska data	40

 Uppställning och anslutning . .	41
Medföljande tillbehör	41
Säkerhetsanvisningar	42
Uppställningsplatsen	42
Uppställning på sockel eller trägolv .	42
Uppställning på stativ med utdragslåda	42
Inbyggnad i köksinredning	42
Ta bort transportsäkringarna	43
Slang- och sladdlängder	43
Vattenanslutning	44
Avlopp	44
Nivellering	45
Elanslutning	46
Före 1:a tvättomgången	46
Transport	47
 Aquastop-garanti	47



Avsedd användning

- Enheten är bara avsedd för normalt hemmabruk.
- Tvättmaskinen är avsedd för tvätt av textilier som tål maskintvätt och ylle som tål handtvätt.
- Avsedd för tvätt med kallt kranvatten och vanliga tvättmedel och tillsatser för tvättmaskin.
- Följ alltid tillverkarens anvisningar för dosering av tvättmedel, tillsatser och rengöringsmedel.
- Barn över 8 år och personer med begränsad fysisk, sensorisk eller mental färdighet eller som saknar erfarenhet eller kunskaper får bara använda enheten **under överinseende** av någon eller om någon ansvarar för att de **får lära sig hur man använder enheten**. Barn får inte göra rengöra eller sköta om maskinen utan uppsikt.
- Håll barn under 3 år på avstånd från tvättmaskinen.
- Skåpet är avsett att användas på en nivå upp till högst 4000 meter över havet.
- Håll husdjur borta från tvättmaskinen.

Innan du använder maskinen: Läs bruks- och installationsanvisningarna och all övrig information som följer med tvättmaskinen och följ anvisningarna. Spara dokumentationen för framtida bruk eller efterföljande ägare.

Säkerhetsanvisningar

Elsäkerhet

Varning **Livsfara!**

Risk för stötar vid kontakt med spänningssatta detaljer.

- Ta aldrig i kontakten med våta händer.
- Ta alltid tag i kontakten när du drar ur, inte i sladden. Annars kan du skada sladden.

Risk för personskador!

Varning **Risk för personskador!**

- Lyfter du tvättmaskinen i utstående delar (t.ex. luckan), så kan de gå av och ge personskador. Lyft inte tvättmaskinen i utstående detaljer.
- Ställer du dig på tvättmaskinen, så kan toppskivan gå sönder och ge personskador. Ställ dig inte på tvättmaskinen.

- Stöder/ställer du dig på öppen lucka kan tvättmaskinen välta och ge personskador. Stöd dig aldrig på öppen lucka.
- Sticker du in händerna i trumman när den roterar kan du skada händerna. Stick aldrig in handen när trumman roterar. Vänta tills trumman inte slutat rotera.

Varning **Risk för skållningsskador!**

Tvätt på hög temperatur innebär risk för skållningsskador vid kontakt med het tvättlösning, t.ex. om maskinen tömmer hett avlopp i tvättställ. Undvik kontakt med het tvättlösning.

Barnsäkerhet

Varning **Livsfara!**

Barn kan hamna i livsfarliga situationer eller bli skadade om de leker vid tvättmaskinen.

- Låt inte barn leka utan uppsikt vid tvättmaskinen!
- Barn får inte leka med tvättmaskinen!

Varning **Livsfara!**

Risk att barnen blir instängda maskinen, vilket kan medföra livsfara.

Uttjänta maskiner:

- dra ur kontakten.
- kapa sladden och ta bort den och kontakten.
- förstör lucklåset.

Varning **Kvävningsrisk!**

Risk att barn vid lek vecklar in sig i förpackningar/folier och förpackningsdelar eller drar dem över huvudet och kvävs. Håll barnen borta från förpackningar, folier och förpackningsdelar.

Varning **Förgiftningsrisk!**

Tvätt- och sköljmedel kan leda till förgiftning vid förtäring. Förvara tvätt- och sköljmedel oåtkomligt för barn.

Varning **Ögon-/hudirritation!**

Tvätt- och sköljmedel kan ge ögon-/hudirritation vid kontakt. Förvara tvätt- och sköljmedel oåtkomligt för barn.

Varning **Risk för personsador!**

Luckglaset blir hett vid tvätt på hög temperatur. Håll barn borta, så att de inte kommer i kontakt med den heta luckan.



Miljövård

Förpackning/uttjänt maskin



Släng förpackningen i återvinningen. Maskinen är märkt enligt EU-direktiv 2012/19/EG om elektriskt och elektroniskt avfall (Waste electrical and electronic equipment – WEEE). Direktivet anger ramen för återtagande och återvinning av gamla maskiner inom EU.

Spartips

- Utnyttja alltid den maximala tvättmängden för resp program. → "P Programöversikt" på sidan 16
- Tvätta normalsmutsad tvätt utan förtvätt.
- Du kan sänka tvättmedels- och effektförbrukningen vid lätt- och normalsmutsad tvätt. → Sidan 15
- Temperaturvalen är baserade på skötselråden i textilierna. Maskinens tvätttemperaturer kan avvika för att optimera effektsparning och tvättresultat.

- **Info om effekt- och vattenförbrukning:** → Sidan 12 indikeringarna ger info om relativ effekt- resp. vattenförbrukning i programmen du valt. Ju fler indikeringssegment du ser, desto högre är resp. förbrukning. Du kan alltså jämföra förbrukningen i programmen vid olika programinställningar och sedan välja en effekt- resp. vattensnål programinställning.



- ⏻ Effektförbrukning
- ⓪ Vattenförbrukning

- **Energisparläge:** displaybelysningen slöcknar efter några minuter, ►|| blinkar. Tryck på någon av knapparna för att slå på belysningen. Energisparläget är inte på när programmet är igång.
- **Automatisk avstängning:** om du inte använder maskinens kontroller på ett tag, så slår den automatiskt av före och efter programmet för att spara effekt. Du slår på maskinen igen genom att trycka på huvudbrytaren. → "M Maskininställningar" på sidan 30
- Ska tvätten torktumlas efteråt, ställ in det centrifugeringsvarvtal som anges i torktumlarens bruksanvisning.



Kort sammanfattning av det viktigaste



1 Sätt stickkontakten i vägguttaget. Öppna vattenkranen.

Öppna luckan.

Sortera tvätten.

Slå på genom att trycka på ①.

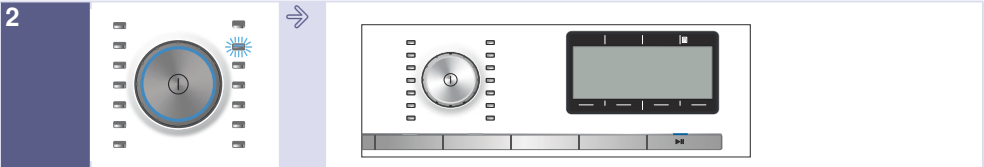

2 Välj program, t.ex. **Syntet**.

Ändra programinställningarna i valt program och välj extra programinställningar/tillval, om det behövs

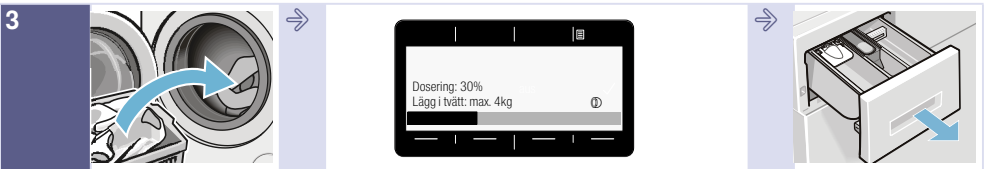

3 Lägg i tvätten.

Överskrid inte maxlasten på displayen (beroende på modell).

Öppna tvättmedelsfacket.

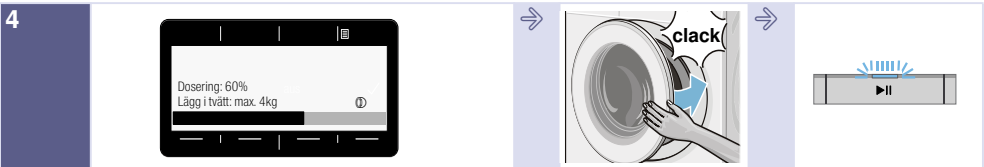

4 Dosera tvättmedlet enligt doseringsrekommendationen.

Stäng luckan.

Starta programmet.



5 Programslut

Slå av genom att trycka på ①.

Stäng vattenkranen (på modeller utan AquaStop).

Lär dig enheten

Tvättmaskin

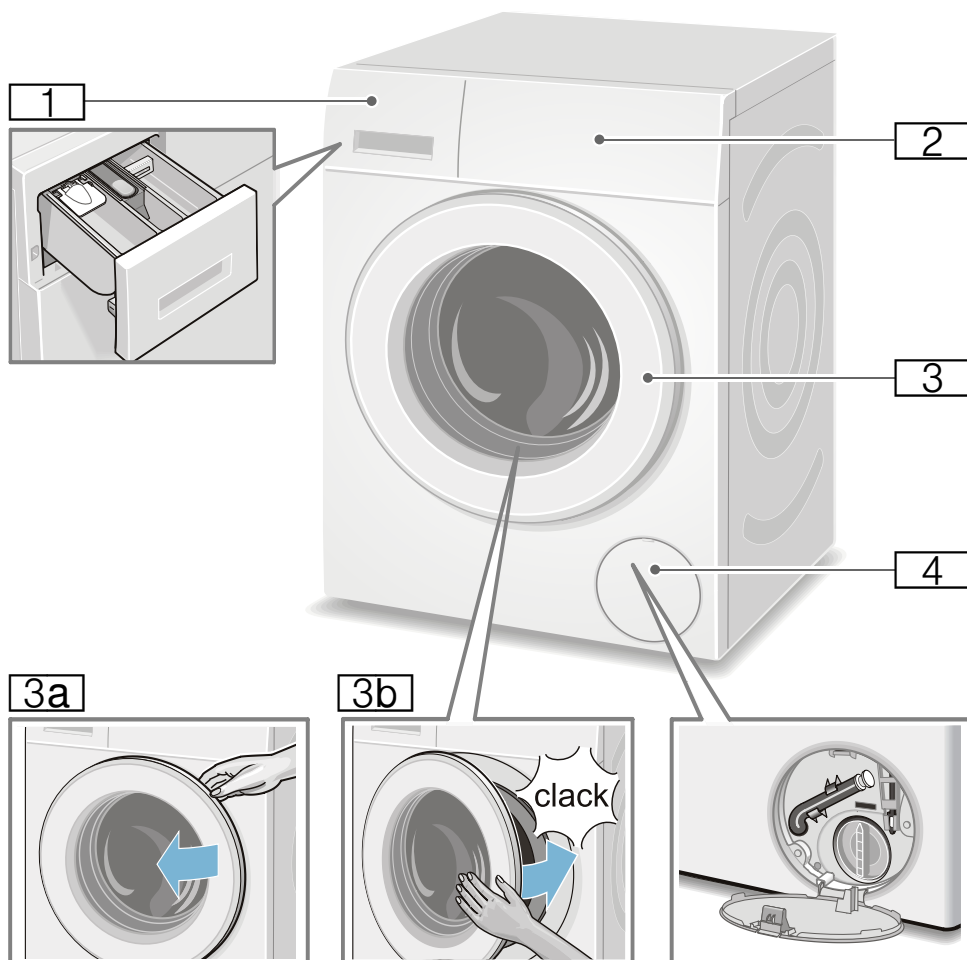

- 1 Tvättmedelsfack → Sidan 27
- 2 Kontroller/display
- 3 Lucka och handtag
- 3a Öppna luckan
- 3b Stäng luckan.
- 4 Servicelucka

Kontroller

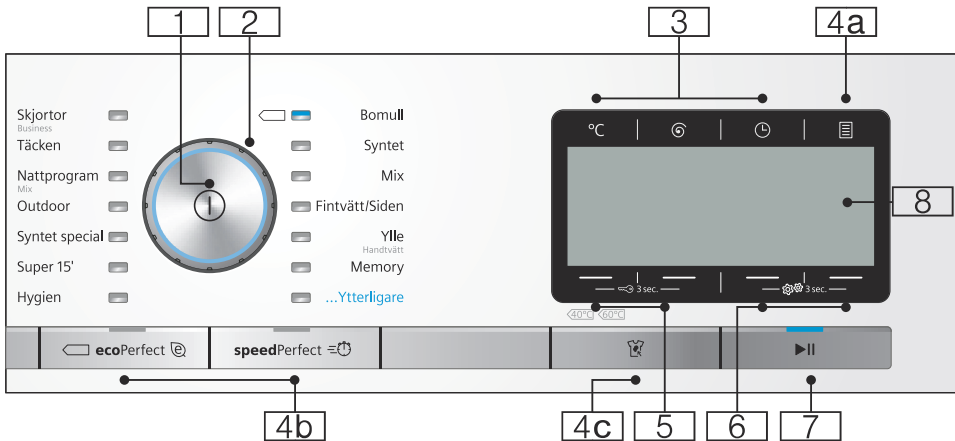

Anvisning: Alla knappar är känsliga (förutom huvudbrytaren), du behöver inte trycka hårt.

- 1 Huvudbrytare**
slår på/av tvättmaskinen:
Tryck på ①.
- 2 Programvred**
väljer program.
Programvredet går att vrida åt båda hållen.
Programöversikt → *Sidan 16*
- 3 Knappar för att ändra programinställningarna:**
→ *Sidan 22*
- Temperatur (°C),
 - Centrifugeringsvarvtal (⊙),
 - Färdig om (⊖)
- 4 Knappar för att välja extra programinställningar:**
- 4a** Tillval
- *Sidan 12*, → *Sidan 23*
- 4b** ecoPerfect , speedPerfect ,
- 4c** **Antifläcksystem** () för val av fläcktyp → *Sidan 12*,
→ *Sidan 24*
- 5** Knappar **Barnspärr** () 3 sec)
för att slå på/av barnspärren
→ *Sidan 29*

- 6** Knappar **Maskininställningar** () 3 sec) för att ändra maskininställningar, t.ex. knappsignaler, översikt över alla maskininställningar du kan välja
→ *Sidan 13*, → *Sidan 30*
- 7** **Knappen** :
- startar program,
 - pauser program så att du t.ex. kan lägga i mer tvätt
→ *Sidan 29*,
 - avbryter program
→ *Sidan 29*
- 8** **Display** för inställningar och information → *Sidan 12*

Display

Huvudmeny beroende på programval

t.ex. **Syntet**

Pilarna på displayen anger i vilken riktning du kan ändra programförvalen med knapparna över och under.

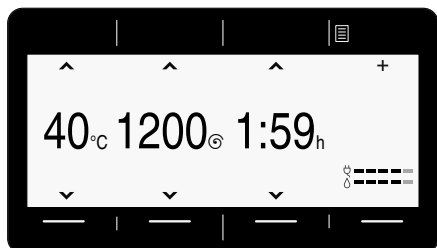

... Ytterligare valt program

och välj t.ex. program **Centrifugering**:

Välj det program du vill ha med knapparna under pilarna. Maskinen bekräftar valet med en bock.

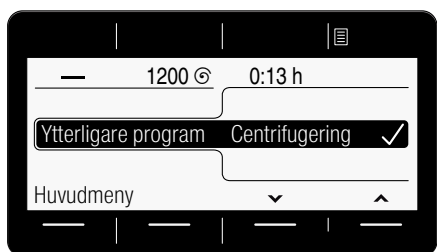

Vänta eller återgå till **Huvudmenyn** med knappen, du får upp valt program på displayen.

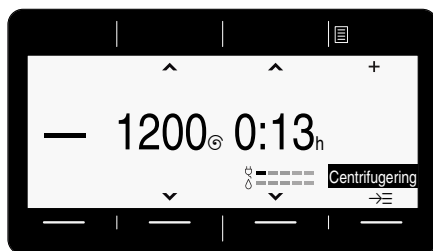

För att ändra, tryck på knappen under programmet med svart bakgrund och ändra program.

Du har tryckt på Tillval

och välj t.ex. tillvalet **Sköljstopp** (☐):

Välj tillval med knapparna under de båda vänsterpilarna. Välj displayvärde med de båda högerknapparna. Du slår på valda tillval direkt och får upp dem på displayen.

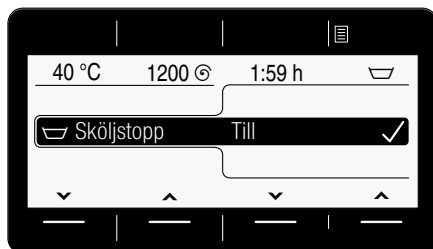

Vänta eller återgå till Huvudmenyn med knappen **Tillval**.

Du har tryckt på Antifläcksystem (🚫)

och välj t.ex. fläcktyp **Gräs** 🌿:

Välj fläcktyp med de båda högerpilarna. Du slår på vald fläcktyp direkt och får upp den på displayen.

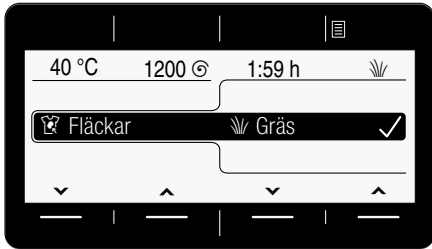

Vänta eller återgå till huvudmenyn med knappen **Huvudmeny** eller **Antifläcksystem** (🚫).

Du har tryckt på Maskininställningar (⚙️ 3 sec)

Ändra maskininställning: t.ex. volymen på **Slutsignalen** → *Sidan 30*

Välj inställning med knapparna under de båda vänsterpilarna. Välj displayvärde med de båda högerpilarna. Maskinen bekräftar valet med en bock.



Vänta eller återgå till Huvudmenyn genom att hålla knapparna **Maskininställningar** (⚙️ 3 sec) intryckta.



Tvättgods

Förbehandla tvätten

Obs!

Risk för maskin-/textilskador!

Främmande föremål (t.ex. mynt, gem, nålar, spik) kan skada tvättgodset eller tvättmaskinens komponenter.

Följ anvisningar nedan när du förbehandlar tvätten:

- Töm fickorna.

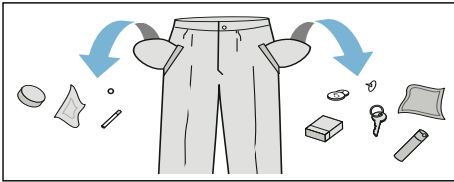

- Ta bort metallföremål (gem etc.).
- Tvätta ömtåligt (strumpor, bygel-BH etc.) i tvättnät/tvättpåse.
- Stäng blyxtlås, knyt igen örngott och påslakan.
- Borsta sand ur fickor och slag.
- Ta bort gardinkrokar eller lägg gardinerna i tvättnät/tvättpåse.

Sortera tvätten

Sortera tvätten enligt tvättråden och tillverkarens uppgifter på tvättetiketterna:

- Tygsort/fibertyp
- Färgning

Anvisning: Tvättgods kan färga av sig. Så separera vit- och kulörtvätt. Tvätta nya kulörta plagg separat första gången.

- Smuts
Tvätta tvätt som är lika smutsiga tillsammans.
Här är några exempel på smutsgrad
→ *Sidan 15*
 - **lättsmutsigt:** ingen förtvätt, välj ev. inställningen **speedPerfect**
 - **normal**
 - **jättesmutsigt:** lägg i mindre tvätt, välj program med förtvätt
 - **fläckigt:** ta bort/förbehandla fläckar när de är färska. Prova först med lite tvål och vatten. Gnugga inte utan klappa försiktigt. Kör sedan tvättgodset med lämpligt program. Besvärliga/intorkade fläckar går ibland inte bort förrän efter flera tvättar.
- Tvättrådssymbolerna
Anvisning: Siffrorna i symbolerna anger maximal tvättemperatur.
 - avsedd för normaltvtätt; t.ex. Bomullsprogram
 - kräver skontvtätt;
 - kräver ömtålig skontvtätt; t.ex. Syntetprogram
 - avsedd för handvtätt; t.ex.
 - Ylleprogram
 - Tvättgodset går inte maskintvätta.

Tvättmedel

Välja rätt tvättmedel

Skötselråden avgör vilket tvättmedel, vilken temperatur och hur du ska förbehandla tvätten →. Se även www.sartex.ch.

På www.cleanright.eu finns ytterligare information om tvätt-, skötsel-, och rengöringsmedel för privat bruk.

- **Tvättmedel med optiska vitmedel**
avsett för vittvätt av linne eller bomull
Program: Bomull / kulörtvätt - max. 90°C
- **Kulörtvättmedel utan blekmedel och optiska vitmedel**
avsett för kulörtvätt av linne eller bomull
Program: Bomull / kulörtvätt - max. 60°C
- **Kulör-/fintvättmedel utan optiska vitmedel**
avsett för kulörtvätt av strykfritt, syntet
Program: Syntet / kulörtvätt - max. 60°C
- **Fintvättmedel**
avsett för ömtåliga fintextilier, siden eller viskos
Program: Fintvätt/Siden / kulörtvätt - max. 40°C
- **Ylletvättmedel**
avsett för ylle
Program: Ylle / kulörtvätt - max. 40°C

Spara energi och tvättmedel

Du kan sänka tvättmedels- och effektförbrukningen (sänka tvätttemperaturen) vid lätt- och normalsmutsad tvätt.

Spara	Smuts/anvisning
Sänkt temperatur och tvättmedelsmängd enl. rek. dosering	<p>lätt Ingen synlig smuts eller fläckar. Kläder som luktar svett, t.ex.:</p> <ul style="list-style-type: none"> ■ tunna sommar-/sportkläder (som man bara haft på sig några få timmar) ■ T-tröjor, skjortor, blusar (som man haft på sig max 1 dag), ■ gästsängkläder och gästhanddukar (använda 1 dag)
 <p>Temperatur enl. skötselråd och tvättmedelsmängd enl. doseringsrekommendation/jättesmutsigt</p>	<p>normalsmutsigt Synlig smuts/eller några få lätta synliga fläckar, t.ex.:</p> <ul style="list-style-type: none"> ■ T-tröjor, skjortor, blusar (helt genomsvettiga, som man haft på sig flera gånger), ■ handdukar, sängkläder (använda max. 1 vecka)
	<p>jättesmutsigt Mycket tydlig smuts och/eller fläckar t.ex. diskhanddukar, babytvätt, arbetskläder</p>

Anvisning: Följ alltid tillverkarens anvisningar för dosering av tvättmedel, tillsatser och rengöringsmedel.













































→ Sidan 27

Programöversikt

























Programvredets program

Program/tvätttyp/information	Inställningar
Programnamn Kort förklaring av programmet resp. för vilka textilier programmet är avsett.	max. tvättmängd inställbar Temperatur ; (☼ = kulörtvätt) inställbar Centrifugeringsvarvtal ; 0 = ingen centrifugering, bara urpumpning inställbara extra programinställningar*
Bomull slitstarka textilier av bomull eller linne som tål vittvätt Anvisningar <ul style="list-style-type: none"> Inställningen ecoPerfect ☼ ger lägre tvätttemperatur än vald temperatur. Vill du att tvättlösningen ska upp uppnå temperaturen, använd programmet utan inställningen ecoPerfect ☼ eller hög temperaturen, om det behövs. Inställningen speedPerfect ⚡ är avsedd som kortprogram för lättsmutsad tvätt. 	8 kg/5*** kg ☼ - 90°C 0 - 1600** v/min. ☼, ⚡, ☼, ↓, ☼, ↑, ☼, ☼, ☼, ☼, ☼
Syntet Textilier av syntet och blandväv	4 kg ☼ - 60°C 0 - 1200** v/min. ☼, ⚡, ☼, ↓, ☼, ↑, ☼, ☼, ☼, ☼, ☼
Mix blandad tvätt bestående bomull och syntet	4 kg ☼ - 40°C 0 - 1600** v/min. ☼, ⚡, ☼, ↓, ☼, ↑, ☼, ☼, ☼, ☼, ☼
* Programmen och de extra programinställningarna är olika på modellerna. Du hittar befintliga program/inställningar antingen på kontrollerna eller under ... Ytterligare Program resp. vald Tillval ☼. ** max. Centrifugeringshastighet beror på program och modell *** mindre tvättmängd vid inställningen speedPerfect ⚡	

Program/tvätttyp/information	Inställningar
Fintvätt / Siden ömtåliga, tvättbara textilier t.ex. av siden, satin, syntet eller blandväv (t.ex. sidenblusar, -schalar) Anvisning: . Använd lämpligt maskintvättmedel för fintvätt eller siden.	2 kg - 40°C 0 - 800** v/min.
Ylle / Handtvätt textilier av ull eller av ullblandning som tål hand- och maskintvätt; extra skonsamt tvättprogram som förhindrar att tvätten krymper med långa pauser i programmet (textilierna får ligga och vila i tvättlösningen) Anvisningar <ul style="list-style-type: none"> ■ Ull från djur t.ex. angora, alpaka, lama, lama, får. ■ Använd lämpligt maskintvättmedel för ylle. 	2 kg - 40°C 0 - 800** v/min.
Hygien slitstarka textilier av bomull och linne Anvisning: . Passar bra för högre hygienkrav eller extrakänslig hud tack vare längre tvättcykel på definierad temperatur, högre vattennivå och längre sköljning.	7 kg/5*** kg - 60°C 0 - 1600** v/min.
Super 15' extra kortprogram ca 15 minuter, avsett för lättsmutsat, smått tvättgods	2 kg - 40°C 0 - 1200** v/min. -
Super 60 * extra kortprogram ca 60 minuter, avsett för lättsmutsat, smått tvättgods	5 kg - 40°C 0 - 1600** v/min. -
Syntet special mörka textilier av bomull och mörka, strykfria textilier Vänd textilierna ut och in.	3,5 kg - 40°C 0 - 1200** v/min.
* Programmen och de extra programinställningarna är olika på modellerna. Du hittar befintliga program/inställningar antingen på kontrollerna eller under ... Ytterligare Program resp. vald Tillval .	
** max. Centrifugeringshastighet beror på program och modell	
*** mindre tvättmängd vid inställningen speedPerfect	

Program/tvätttyp/information	Inställningar
Outdoor * Regn- och friluftskläder med membranbeläggning samt vattenavvisande textilier Anvisningar <ul style="list-style-type: none"> Använd specialtvättmedel för maskintvätt, dosera enligt tillverkarens anvisningar i fack II. Du får inte ha behandlat tvätten med sköljmedel. Rengör tvättmedelsfacket (samtliga fack) ordentligt före tvätt så att det inte finns kvar några sköljmedelsrester. 	max. 2 kg  - 40°C 0 - 800** v/min.  ,  ,  ,  ,  ,  , 
Nattprogram Mix * jättestyrt tvättprogram för tvätt nattetid, avsett för textilier av bomull, linne, syntet eller blandväv Anvisningar <ul style="list-style-type: none"> ingen slutsignal, sänkt slutcentrifugeringsvarvtal förinställt och kortad tvättid 	max. 4 kg  - 40°C 0 - 1200** v/min.  ,  ,  ,  ,  ,  ,  ,  ,  , 
Täcken * maskintvättbara textilier med syntetfyllning, kuddar, lapptäcken och överkast; passar även dunfyllda textilier Anvisning: . Tvätta stora textilier var för sig. Använd fintvättmedel - följ tvättråden. Dosera tvättmedlet sparsamt.	max. 2,5 kg  - 60°C 0 - 1200** v/min.  ,  ,  ,  , 
Skjortor / Business strykfria skjortor/blusar av bomull, linne, syntet eller blandväv Anvisningar <ul style="list-style-type: none"> Inställningen Skrynkelskydd () ger bara kort centrifugering av skjortor/blusar, häng och droptorka. —> ger självglättande effekt Tvätta skjortor/blusar av siden/ömtåliga material med programmet Fintvätt / Siden. 	max. 2 kg  - 60°C 0 - 800** v/min.  ,  ,  ,  ,  ,  ,  ,  ,  , 
Kuddar * maskintvättbara textilier med dunfyllning, kuddar, täcken; passar även syntetfyllda textilier Anvisning: . Tvätta stora textilier var för sig. Använd fintvättmedel - följ tvättråden. Dosera tvättmedlet sparsamt.	max. 2 kg  - 60°C 0 - 1200** v/min.  ,  ,  ,  , 
* Programmen och de extra programinställningarna är olika på modellerna. Du hittar befintliga program/inställningar antingen på kontrollerna eller under ... Ytterligare Program resp. vald Tillval  . ** max. Centrifugeringshastighet beror på program och modell *** mindre tvättmängd vid inställningen speedPerfect 	

Program/tvättyp/information	Inställningar
Handdukar * slitstarka handdukar av bomull som tål vittvätt; extra mjuka handdukar	max. 3,5 kg - 90°C 0 - 1600** v/min. , , , , , , , , ,
Lingerie * för ömtåliga underkläder t.ex. av sammet, spets, Lycra, siden eller satin och som tål maskintvätt	max. 1 kg - 40°C 0 - 600** v/min. , , , , , , , ,
Gardiner * 3,5 kg tunga gardiner eller 25 - 30 m ² lätta draperier	max. 3,5 kg - 40°C 0 - 800** v/min. , , , , , , ,
Anvisningar <ul style="list-style-type: none"> ■ kortare slutsköljning och -centrifugering, ■ Använd maskintvättmedel för gardiner. ■ Knappen Förtvätt () är fabriksinställd. Slå av knappen om du inte vill ha förtvätt. 	
Trumrengöring Program för rengöring och skötsel av trumma och svep t.ex. före 1:a tvätt, om du tvättar på låg tvättemperatur ofta (40°C och lägre) eller om du varit borta länge och maskinen luktar illa. Kontrolllampan Trumrengöring blinkar om du inte kört något program på 60°C eller högre på ett tag.	0 kg 80, 90°C 1200 v/min.
Anvisningar <ul style="list-style-type: none"> ■ Kör trumrengöring utan tvätt. ■ Använd pulvertvättmedel eller tvättmedel med blekmedel. Ta bara hälften av den tvättmedelsdosering tillverkaren rekommenderar, så att det inte skummar över. Använd inte ylle- eller fintvättmedel. 	
Sköljning * Extra sköljning med centrifugering	- - 0 - 1600** v/min. , , ,
* Programmen och de extra programinställningarna är olika på modellerna. Du hittar befintliga program/inställningar antingen på kontrollerna eller under ... Ytterligare Program resp. vald Tillval . ** max. Centrifugeringshastighet beror på program och modell *** mindre tvättmängd vid inställningen speedPerfect	

Program/tvätttyp/information	Inställningar
Centrifugering * Extracentrifugering med valbar centrifugeringsvarvtal	- - 0 - 1600** v/min. 
Urpumpning * av sköljvattnet t.ex. vid inställningen  (Sköljstopp = ingen slutcentrifugering)	- - - -
Outdoor + Impregnering * Tvätt och impregnering av regn- och friluftskläder med membranbeläggning samt vattenavvisande textilier	max. 1 kg  - 40°C 0 - 800** v/min.  ,  ,  ,  ,  ,  , 
<ol style="list-style-type: none"> Välj program. Dosera specialtvättmedel för friluftskläder i fack II. Dosera impregneringsmedel (max. 1,70 dl) i fack . Tryck på . Efterbehandla tvätten enligt tillverkarens anvisningar. 	
Anvisningar <ul style="list-style-type: none"> Använd specialtvättmedel avsett för maskintvätt, dosera enligt tillverkarens anvisningar: Du får inte ha behandlat tvätten med sköljmedel. Rengör tvättmedelsfacket (samtliga fack) ordentligt före tvätt så att det inte finns kvar några sköljmedelsrester. 	
Sport * Textilier av mikrofiber för sport och fritid.	max. 2 kg  - 40°C 0 - 800** v/min.
Anvisningar <ul style="list-style-type: none"> Du får inte ha behandlat tvätten med sköljmedel. Rengör tvättmedelsfacket (samtliga fack) ordentligt före tvätt så att det inte finns kvar några sköljmedelsrester. 	 ,  ,  ,  ,  ,  , 
Automatisk * slitstarka textilier; Maskinen registrerar automatiskt hur smutsig tvätten är och tvätttypen och anpassar såväl tvättcykel som smart dosering optimalt.	max. 6 kg 40°C 1400** v/min.  ,  , 
* Programmen och de extra programinställningarna är olika på modellerna. Du hittar befintliga program/inställningar antingen på kontrollerna eller under ... Ytterligare Program resp. vald Tillval  .	
** max. Centrifugeringshastighet beror på program och modell	
*** mindre tvättmängd vid inställningen speedPerfect 	

Program/tvätttyp/information	Inställningar
Autom.skonsam *	max. 3,5 kg
skonsam tvättbearbetning;	30°C
Maskinen registrerar automatiskt hur smutsig tvätten är och tvätttypen och anpassar såväl tvättcykel som smart dosering optimalt.	1000** v/min.
	 ,  , 
Memory *	inställningar som i valt program
sparar flitigt använda, egna programinställningar → <i>Sidan 21</i>	
* Programmen och de extra programinställningarna är olika på modellerna. Du hittar befintliga program/inställningar antingen på kontrollerna eller under ... Ytterligare Program resp. vald Tillval  .	
** max. Centrifugeringshastighet beror på program och modell	
*** mindre tvättmängd vid inställningen speedPerfect 	

Stärkning

Anvisning: Du får inte ha sköljmedel i tvätten.

Flytande stärkelsemedel går framförallt bra att använda i sköljning och bomullsprogram. Dosera stärkelsemedlet enligt tillverkarens anvisningar i fack  (rengör facket innan, om det behövs).

Färgning/blekning

Färgning är bara tillåten för normalt hushållsbruk. Salt kan ge angrepp på rostfritt! Följ anvisningarna från tillverkaren av färgningsmedlet!

Använd **inte** maskinen för att bleka tvätt!

Memory (beroende på modell)

Enheten sparar programmet och alla inställningar permanent i Memory.

För att spara i minnet:

1. Välj program **Memory**.
2. Har du inte valt något program än som Memory-program, följ anvisningarna på displayen och välj program. Enheten bekräftar automatiskt valt program med en blick.
3. Ändra temperatur, centrifugeringsvarvtal och Färdig om-tid i huvudmenyn och/eller välj extra programinställningar, om det behövs.

Du får upp programmet på huvudmenyn och enheten sparar det automatiskt.

Anvisning: Du kan ändra det sparade programmet med knappen under programmet. → "Display" på sidan 12

P+ Programförinställningar

Du får upp förinställningarna på huvudmenyn när du väljer program.

Display → *Sidan 12*

Får du upp pilarna på huvudmenyn, så går det att ändra förinställningarna.

Översikt över alla programinställningar i programmen hittar du på → *Sidan 16*.

Temperatur

(°C)

Det går att ändra inställd temperatur före och under programkörningen beroende hur långt programmet kommit.

Maximalt inställbar temperatur beror på valt program.

Centrifugeringsvarvtal

(\odot)

Det går att ändra centrifugeringsvarvtalet (i v/min.; varv per minut) före och under programkörningen beroende hur långt programmet kommit.

Maxvarvtalet beror på vilket program du valt och modellen.

Läge 0 : ingen centrifugering, vattnet blir bara urpumpat. Tvättgodset ligger kvar vått i trumman, för tvätt som inte går att centrifugera.

Färdig om

(\odot)

Du får upp programtiden på huvudmenyn när du valt program.

Före programstart kan du förinställa programslutet i timsteg (h=timme) upp till max. 24 h.

Efter programstart får du upp inställd tid, t.ex. **8 h**, på displayen och den räknar ned tills tvättprogrammet börjar. Då får du upp programtiden.

Anvisning: Maskinen anpassar programtiden automatiskt under programmets gång. Ändringar i programförinställningar resp. -inställningar, tillval, skumkontroll, balansering, tvättmängd och hur smutsig tvätten är kan också påverka programtiden.

Efter programstart när de förinställda timmarna räknar ned så kan du ändra dem såhär:

1. Tryck på ►II.
2. Ändra timmar med **Färdig om** .
3. Tryck på ►II.

Efter programstart när de förinställda timmarna räknar ned så kan du lägga i eller ta ur tvätt, om det behövs.
→ *Sidan 29*

P+ Extra programinställningar/ tillval (* beroende på modell)

Tillgängliga inställningar/tillval är beroende på modell.

Du kan anpassa tvättprocessen ännu bättre till tvättgodset med olika inställningar/tillval beroende på valt program.

Du väljer inställningar:

- med resp. knapp bland kontrollerna eller
- med Tillval . → *Sidan 11*

Översikt över alla extrainställningar i programmen hittar du på → *Sidan 16*.

speedPerfect

snabbtvätt med jämförbart tvättresultat men högre effektförbrukning än valt program utan inställningen speedPerfect .

Anvisning: Fyll inte på med mera tvätt än maximalt angiven mängd.
Programöversikt → *Sidan 16*

ecoPerfect

Effektoptimerat tvättprogram med sänkt temperatur men jämförbar tvätteffekt med valt program utan inställningen ecoPerfect .

Förtvätt *

()

Inställningsalternativ:

på - av

För jättesmutsig tvätt.

Anvisning: Fördela tvättmedel i fack **I** och **II**.

Extrasköljning *

()

Inställningsalternativ:

()⁺¹

+ 1 sköljning

()⁺²

+ 2 sköljningar

()⁺³

+ 3 sköljningar

av

Extra sköljning beroende på program, längre programtid för överkänslig hud och/eller områden med mycket mjukt vatten.

Vatten plus *

()

Inställningsalternativ:

på - av

högre vattennivå, mycket skonsam behandling av tvätten.

Skrynkelskydd *

()

Inställningsalternativ:

på - av

Mindre skrynkling tack vare specialcentrifugering med efterföljande uppluckring och sänkt centrifugeringsvarvtal.

Anvisning: Högre restfuktighet i tvätten.

Blötläggning *



Inställningsalternativ:

på - av

Maskinen blötlägger tvätten före huvudtvättomgången så att kraftigt smuts blir upplöst.

För hårt sittande smuts, håll tvättmedel i fack **I** före start.

Anvisningar

- Lägg i tvättgods av samma färg.
 - Har din tvättmaskinen inte tillvalet, blötlägg såhär:
1. Ställ in program **Bomull 30°C** och tryck på ►||.
 2. Tryck på ►|| efter ca 10 minuter. Tvätten blir blötlagd i tvättlösningen.
 3. Tryck på ►|| igen när tvätten legat i blöt så länge som du tänkt, så fortsätter du eller ändrar programmet.

Anvisning: Kräver inget extra tvättmedel, maskinen tvättar med blötläggningstvattnet.

Sköljstopp *



Inställningsalternativ:

på - av

Tvätten ligger kvar i sköljvattnet efter sista sköljningen. Avsluta programmet → *Sidan 30*

Tyst tvätt *



Inställningsalternativ:

på - av

Sänkt ljudnivå tack vare speciella tvätt- och centrifugeringscykler samt ingen slutsignal. Speciellt lämplig för tvättning nattetid.

Anvisning: Restfuktigheten i tvätten något högre.

Antifläcksystem



Det går att välja mellan 16 olika fläcktyper.

Fläckalternativ:

- babymat
- Blod
- Ägg
- Jordgubbar
- Jord och sand
- Gräs
- kopp
- Kosmetika
- Apelsin
- Rödvin
- Choklad
- Svett
- Smuts. Sockor
- Matfett/-olja
- Te
- Tomat

Låt inte fläckar torka in. Ta bort fasta delar först.

Välja program med en fläcktyp:

1. Sortera tvätten som vanligt.
2. Välj program.
3. Fyll tvättmaskinen
4. Välj en fläcktyp (beroende på program). → *Sidan 13*
5. Starta programmet.

Tvättmaskinen anpassar medeltvätttemperatur, trumrotation och blötläggning till fläcktypen. Varmt eller kallt vatten, försiktig eller intensiv tvättbearbetning samt lång eller kort blötläggning ger varje fläcktyp en specialcykel i tvättprogrammet. Fläckarna får optimal behandling.

Exempel på två olika fläckbehandlingar:

Blod

Blod blir först "upplöst" med kallvatten, sedan går valt tvättprogram igång.

Ägg

Maskinen får bort ägg med blötläggning i ljummet vatten, tvättcykel med högre vattennivå och fler sköljningar.

Vi har tagit fram liknande lösningar för andra fläckar genom intensiva efterforskningar.



Så använder du maskinen

Förberedelser

Anvisning: Tvättmaskinen **ska vara rätt installerad** och **ansluten**. se → *Sidan 41*

1. Sätt stickkontakten i vägguttaget.
2. Öppna vattenkranen.
3. Öppna luckan.
4. Kontrollera att trumman verkligen är tom. Töm den om så inte är fallet. Det är enda sättet att få reda på om tvättmängdsindikeringen fungerar som den ska. → *Sidan 31*

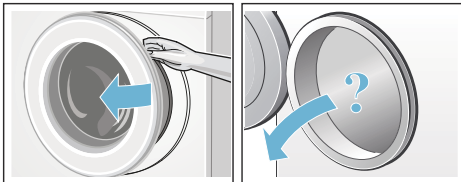

Slå på maskinen/välja program

Tryck på ①. Maskinen är på.

Du får upp Siemens-loggan på displayen och alla kontrollampor lyser.

Sedan får du alltid upp det fabriksinställda programmet **Bomull**.

Du kan:

- använda programmet **eller**
- välja annat program med kontrollerna **eller**
- välja program under **... Ytterligare**. → *Sidan 12*

Anvisning: Är barnspärren på, så måste du slå av den innan du ställer in annat program. → *Sidan 29*

Indikeringen i programvredet lyser och du får upp huvudmenyn med

Programförinställningar till programmet du valt på displayen: → *Sidan 12*

- temperatur,
- centrifugeringsvartal,
- Programtid,
- ev. extra inställningar och
- info om vatten- och effektförbrukning. → *Sidan 8*

Maskiner med **trumbelysning**:

Trumbelysningen är tänd när du slår på maskinen, öppnar och stänger luckan samt vid programstart. Belysningen slocknar automatiskt.

Du kan:

- använd programförvalen och lägg i tvätt → *Sidan 26*,
- eller ändra programförvalen och/eller välj extra inställningar, om det behövs.

sv Så använder du maskinen

Ändra programinställningarna

Du kan använda eller ändra förinställningarna för tvättomgången.

Tryck på resp. knapp till du får upp den inställning du vill ha. → *Sidan 12*

Anvisning: Håller du knappen intryckt så bläddrar inställningsvärdena automatiskt framåt.

Inställningarna är på utan kvittering.



De ligger inte kvar när du slagit av tvättmaskinen.

Förinställningar på program
→ *Sidan 22*

Välja extra programinställningar

Du kan anpassa tvättprocessen ännu bättre till tvättgodset med ytterligare inställningar/tillval.

Inställningarna går att lägga till resp. slå av beroende på hur långt programmet kommit. → *Sidan 12*

Knappindikeringarna ecoPerfect  och speedPerfect  lyser när inställningen är på.

Maskinen indikerar övriga inställningar med en displaysymbol när de är på.

Består inställningarna av flera steg bläddrar du igenom dem automatiskt genom att hålla knapparna nedtryckta.

Inställningarna ligger inte kvar när du slagit av tvättmaskinen.

Extra programinställningar/tillval
→ *Sidan 23*

Lägga tvätt i trumman

Varning **Livs fara!!**

Tvättgodset förbehandlat med rengöringsmedel som innehåller lösningsmedel som t.ex. fläckborttagare/tvättbensin innebär explosionsrisk om du lägger det i maskinen.

Skölj tvättgodset noggrant för hand innan du lägger den i maskinen.

Sortera och skaka ur textilierna innan du lägger dem i trumman. Du får upp tvättmängdsinfon för valt program på displayen, t.ex. för **Syntet**.



Maskinen fyller i tvättmängdsstapeln när du lägger i tvätten. Om du lägger i över maximal mängd så blinkar mätaren. Överskrid inte angiven maxlast. Överfylld maskin försämrar tvättresultatet och skrynklar tvätten.

Anvisningar

- Blanda stora och små textilier. Olika stora textilier blir bättre fördelade vid centrifugering. Enstaka textilier kan ge obalans. → *Sidan 31*
- Vänta med att lägga i tvätt tills Siemens-loggan försvunnit från displayen.
- Du får upp tvättmängdsinfon på displayen när du öppnar luckan eller ändrar tvättmängd.

Dosera och fylla på tvätt- och sköljmedel

Obs!

Risk för saksador!

Rengörings- och förbehandlingsmedel för tvätt (t.ex. fläckborttagning, tvättspray, ...) kan skada tvättmaskinens ytor vid kontakt.

Så se till att sådana medel inte kommer i kontakt med tvättmaskinens ytor.

Torka bort spraystänk och andra rester/droppar med fuktig trasa, om det behövs.

Dosering

Tänk på följande vid dosering av tvätt- och sköljmedel:

- Doseringsrekommendation på displayen, t.ex. för **Syntet**. Du får upp en doseringsrekommendation på displayen beroende på tvättmängden i maskinen.



- hur smutsig tvätten är,
- vattnets hårdhet; fråga vattenverket,
- följ tillverkarens anvisningar på förpackningen.

Fylla på

⚠ Varning

Ögon-/hudirritation!

Öppnar du tvättmedelsfacket under pågående tvätt kan det stänka tvätt-/sköljmedel.

Dra försiktigt ut facket.

Skölj ögon resp. hud noggrant om du kommit i kontakt med tvättmedel/-tillsatser.

Rådgör med läkare om någon råkat svälja tvättmedel/-tillsatser.

Anvisning: Späd tjockflytande mjuk-/sköljmedel med vatten. Förhindrar igensättning av tvättmaskinsledningarna.

Dosera tvätt- och sköljmedel i resp. fack:

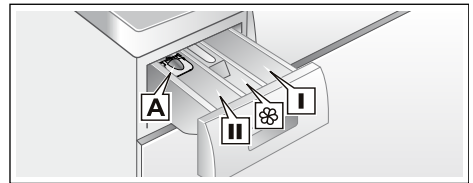

- Dosermått **A** för flytande tvättmedel
- Fack **II** Tvättmedel för huvudtvätt, avhårdare, blekmedel, fläcksalt
- Fack **⊗** Sköljmedel, stärkelse; överskrid inte **max.**
- Fack **I** Tvättmedel för förvtvätt

1. Dra ut tvättmedelsfacket tills det tar emot.
2. Fyll på tvättmedel och/eller andra medel
3. Stäng tvättmedelsfacket.

sv Så använder du maskinen

Dosermått* för flytande tvättmedel

*beroende på modell

Sätt i dosermåttet vid dosering av flytande tvättmedel:

1. Dra ut tvättmedelsfacket. Tryck insatsen nedåt och dra sedan ut hela tvättmedelsfacket.
2. Skjut fram dosermåttet, fäll ned och snäpp fast.
3. Sätt i tvättmedelsfacket igen.

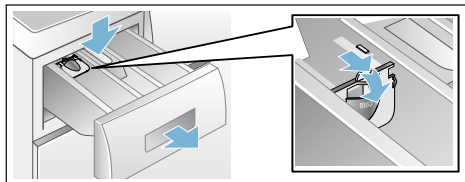

Anvisning: Använd inte dosermåttet till tvättgel och tvättpulver eller program med förtvätt resp. inställd färdig om-tid.

På modeller utan dosermått doserar du flytande tvättmedel i doserboll och lägger i trumman.

Starta programmet

Se till så att du inte klämmer tvättgods mellan luckan och gummitätningen när du stänger luckan.

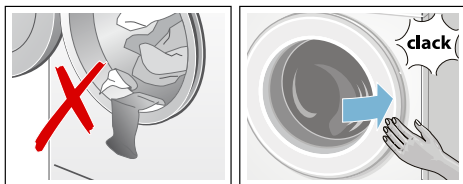

Du får upp huvudmenyn för valt program igen på displayen.

Tryck på ►|| för att slå på programmet.

Displaystapeln visar hur långt pågående programmet kommit. Maskinen fyller stapeln under tvättcykeln och ger info om hur långt programmet kommit.

Maskinen visar och döljer pilarna beroende på hur långt programmet kommit. De visar vilka programinställningar/tillval som går att ändra/lägga till under pågående program.

Förklaring till några programavsnitt:

- **Tvättmängdsautomatik på**
→ *Sidan 31*



- **Förtvätt, Huvudtvätt, Sköljning, Centrifugering, Urpumpning ...** kommer upp på displayen vid tvätt.
- **Extrasköljning pga. skumbildning**

Anvisning: Skumkontroll

Får du dessutom upp **Skum registrerat** på displayen, så har tvättmaskinen registrerat för mycket skum under tvättcykeln och lagt till en eller flera sköljningar för att bli av med skummet.

Ta mindre mängd tvättmedel nästa gång du tvättar med samma tvättmängd.

- Fler indikeringar → *Sidan 35*

Vill du låsa programmet så att det inte går att ändra av misstag, så slår du på barnspärren.

Barnspärr

(☞ 3 sec)

Du kan spärra tvättmaskinen, så att inställda funktioner inte går att ändra av misstag.

Slå på/av genom att trycka ca 3 sekunder på båda knapparna

Barnspärr (☞ 3 sec). → *Sidan 11*

Du får upp ☞ **Barnspärr på** på displayen.

Displayen återgår till huvudmenyn efter ca 3 sekunder.

☞ blinkar kort om barnspärren är på och någon har rört programvredet eller någon knapp.

Anvisningar

- Barnspärren går att slå på oavsett maskinstatus.
- Barnspärren är på även om du slår av tvättmaskinen. Slå av barnspärren före nästa programval.
- Slår du av maskinen under pågående program när barnspärren är på, så fortsätter programmet när du slår på igen.

Fylla på tvätt

Det går att fylla på eller ta ur tvätt efter programstart, om det behövs.

Tryck på ►II.

Kontrolllampan för ►II blinkar och maskinen kontrollerar om det går att lägga i.

Får du upp **Paus: lägg i tvätt** på displayen, så kan du lägga i tvätt.

Vill du fortsätta programmet, tryck på

►II. Programmet fortsätter automatiskt.

Anvisningar

- Låt inte luckan stå öppen för länge när du lägger i – det kan rinna ut vatten från tvättgodset.
- Luckan förblir låst av säkerhetsskäl vid hög vattennivå, temperatur eller om trumman fortfarande roterar och det går då inte att lägga i mer tvätt. Följ anvisningarna på displayen.
- Tvättmängdsindikeringen är av om du lägger i mer tvätt.

Ändra programmet

Startar du av misstag fel program, så ändrar du programmet såhär:

1. Tryck på ►II.
2. Ställ in ett annat program.
3. Tryck på ►II. Det nya programmet börjar från början.

Avbryta programmet

Om det är ett program med hög temperatur:

1. Tryck på ►II.
2. Låt tvätten svalna: välj **Sköljning**.
3. Tryck på ►II.

Om det är ett program med låg temperatur:

1. Tryck på ►II.
2. Tryck på **Centrifugering** eller **Urpumpning**.
3. Tryck på ►II.

Programslut vid Sköljstopp

Du får upp följande på displayen:



Så här fortsätter du programmet:

- Välj program **Centrifugering** (ändra centrifugeringsvarvtal, om det behövs) eller **Urpumpning**.
- Tryck på ►.

Programslut

Du får upp © **Färdig, ta ur tvätten** på displayen. Knappindikeringen ►► är av.

Ta ur tvätten/slå av maskinen

1. Öppna luckan och ta ur tvätten. Följ anvisningarna i displayen.
2. Tryck på ①. Maskinen är av.
3. Stäng vattenkranen.
Anvisning: Behövs inte på modeller med Aqua-Stop.

Anvisningar

- Glöm inte kvar tvätt i trumman. Risk för att den krymper i nästa tvättomgång eller missfärgar annan tvätt.
- Ta bort främmande föremål ur trumman och gummitätningen, om det behövs – risk för rostskador.
- Torka av gummitätningen.

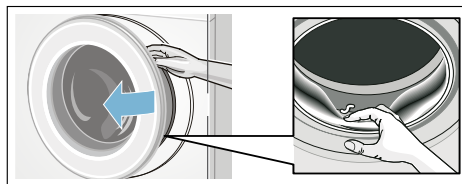

Anvisningar

- Lämna lucka och tvättmedelsfack öppna så att eventuellt restvatten torkar ur.
- Vänta alltid till programmet gått klart eftersom luckan fortfarande kan vara låst. Slå på maskinen och vänta tills lucklåset öppnar.
- Slocknar displayen när programmet är slut, så är energisparläget på. Slå på genom att trycka på någon av knapparna.



Maskininställningar

Inställningsalternativ:

- **Slutsignal**
av - tyst - medel - hög - mycket hög
Anpassa volymen på slutsignalen.
- **Knappljud**
av - tyst - medel - hög - mycket hög
Anpassa ljudstyrkan på knappsignaler.
- **Autom. avstängning** av maskinen **efter 15 - 30 - 60 min. - aldrig**
Tvättmaskinen slår av automatiskt av efter ... min. (= 0 kWh effektförbrukning); slå på genom att trycka på huvudbrytaren - ①.
- **Språk**
Svensk
Englisch
...
Ändra visat språk.
- **Info trumrengöring**
på - av
Påminner dig om att rengöra trumman. → *Sidan 35*

Tryck ca 3 sekunder på båda knapparna **Maskininställningar** för att ändra maskininställningarna.

→ *Sidan 13*

Anvisningar

- Inställningarna ligger kvar när du slagit av.
- Om du håller knapparna intryckta så rullar inställningsvärdena automatiskt framåt.



Givare

Mängdautomatik

Mängdautomatiken anpassar vattenförbrukning och tvättid optimalt i programmen efter textiltyp och tvättmängd.

System för obalanskontroll

Det automatiska obalanskontrollsystemet registrerar obalans och fördelar tvätten i maskinen med flera korta centrifugeringar.

Om tvätten är felfördelad i trumman, så sänker maskinen centrifugeringsvarvtalet av säkerhetsskäl, den kan tom. avstå från att centrifugera.

Anvisning: Lägg stort och smått tvättgods i trumman. → *Sidan 26*,
→ *Sidan 36*

Aquasensor

beroende på modell

Aquasensorn kontrollerar grumlingsgraden (grumling pga. smuts och tvättmedelsrester) i sköljvattnet. Sköljtid och antal sköljningar beror på hur grumligt vattnet är.

Mängdsensor-/visning

Tvättmängdsgivaren känner av mängden tvättgods i maskinen när luckan är öppen. Maskinen indikerar genom att fylla stapeln på displayen.

Anvisning: Trumman måste vara tom innan du slår på maskinen om tvättmängdsgivaren ska kunna registrera tvättmängden.

Doseringsrekommendation

Doseringsrekommendationen visar - beroende på valt program och registrerad tvättmängd - en rekommendation om tvättmedelsdoseringen i procent. %-angivelsen är baserad på tvättmedelstillverkarens rekommendation.

Anvisning: Följ doseringsrekommendationen så skonar du både miljö och plånbok.



Rengöring och skötsel

⚠ Varning

Livsfara!

Risk för stötar vid kontakt med spänningssatta detaljer. Slå av maskinen och dra ur kontakten.

⚠ Varning

Förgiftningsrisk!!

Rengöringsmedel som innehåller lösningsmedel som t.ex. tvättbensin kan generera giftångor.

Använd aldrig rengöringsmedel som innehåller lösningsmedel.

Obs!

Risk för saksador!

Rengöringsmedel som innehåller lösningsmedel som t.ex. tvättbensin kan skada maskinens ytor och komponenter.

Använd aldrig rengöringsmedel som innehåller lösningsmedel.

Så här förebygger du påväxt och dålig lukt:

Anvisningar

- Se till så att du har bra ventilation där tvättmaskinen står.
- Lämna luckan och tvättmedelsfacket lite på glänt när du inte använder tvättmaskinen.
- Tvätta då och då med **Bomull på 60°C** med pulvertvättmedel.

Hölje/kontroller

- Torka av hölje och kontroller med mjuk, fuktig trasa.
- Ta genast bort tvättmedelsrester.
- Du får aldrig spola av enheten.

Tvättrumman

Använd klorfritt putsmedel, inte stålull.

Om tvättmaskinen luktar illa resp. du vill rengöra trumman, kör programmet **Trumrengöring 90°C** utan tvätt. Använd pulvertvättmedel.

Avkalkning

Om du doserar tvättmedlet rätt krävs ingen avkalkning. Om det ändå blir nödvändigt, följ anvisningarna från tillverkaren av avkalkningsmedlet. Du kan beställa lämpliga avkalkningsmedel på vår webbsida eller från kundtjänst.

→ *Sidan 38*

Tvättmedelsfack och hölje

Om det finns tvätt- eller sköljmedelsrester:

1. Dra ut tvättmedelsfacket. Tryck insatsen nedåt och dra sedan ut hela tvättmedelsfacket.
2. Ta ur insatsen genom att trycka den uppåt underifrån med fingret.

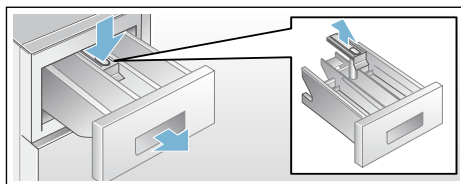

3. Rengör spolfack och insats med vatten och borste, torka dem sedan torra. Rengör även höljet invändigt.
4. Sätt tillbaka tvättmedelsfacket (kontrollera att du sätter in det i spåren).
5. Skjut in tvättmedelsfacket.

Anvisning: Låt tvättmedelsfacket stå halvöppet så att resten av vattnet kan torka ur.

Avloppspumpen igensatt, nödtömning

⚠ Varning

Risk för skällning!!

Tvättlösningen är het vid tvätt på hög temperatur. Skällningsrisk vid kontakt med het tvättlösning. Låt tvättlösningen svalna.

1. Stäng vattenkranen så att det inte rinner in mer vatten som du måste tömma via avloppspumpen.
2. Slå av maskinen. Dra ur kontakten.
3. Öppna serviceluckan och ta bort den.

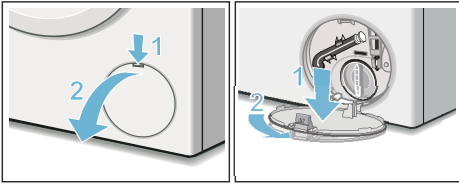

4. Lossa tömningsslangen från hållaren. Dra ut proppen och låt tvättlösningen rinna ut i lämplig behållare. Tryck i proppen och sätt tillbaka tömningsslangen i hållaren.

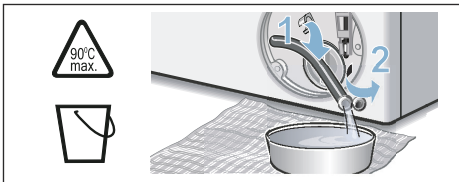

5. Skruva försiktigt på pumplocket, det kan rinna ut restvatten. Rengör pumpen invändigt, gången runt pumplocket och själva pumphuset. Avloppspumpens impeller måste kunna rotera. Sätt tillbaka pumplocket och skruva fast det. Handtaget ska stå lodrätt.

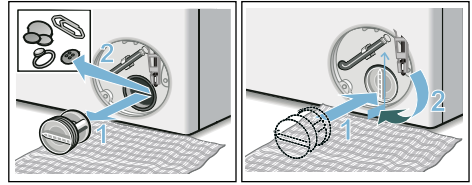

6. Sätt i serviceluckan, snäpp fast och stäng.

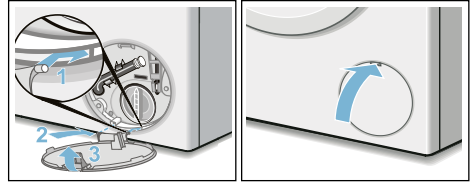

Anvisning: Förhindra att outnyttjat tvättmedel rinner ut i avloppet nästa tvättomgång: håll 1 l vatten i fack II och ställ in och starta programmet

Urpumpning.

Avloppsslangen är igensatt vid anslutningen på avloppsröret

1. Slå av maskinen. Dra ur kontakten.
2. Lossa slangklämman. Dra försiktigt av avloppsslangen, det kan rinna ut restvatten.
3. Rengör avloppsslangen och pipen på avloppsröret.

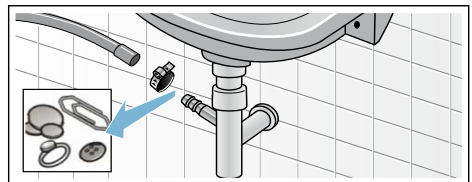

4. Sätt tillbaka avloppsslangen och säkra anslutningen med slangklämman.

Filtret i vattenanslutningen är igensatt

Först måste du tryckavlasta vattenslangen:

1. Stäng vattenkranen.
2. Ställ in vilket program du vill (förutom Sköljning/Centrifugering/ Urpumpning).
3. Tryck på ►II. Kör programmet ca 40 sekunder.
4. Tryck på ①. Maskinen är av.
5. Dra ur kontakten.

Rengör sedan silarna:

1. Lossa slangen från vattenkranen. Använd en liten borste för att rengöra filtret.

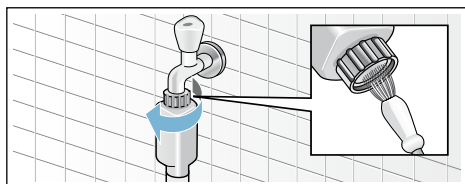

2. Rengör silen på baksidan av maskinerna på modellerna standard och Aqua-Secure: Lossa slangen på maskinens baksida, dra ut filtret med hjälp av en tång och rengör det.

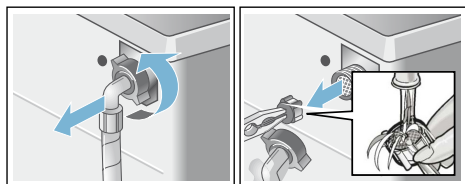

3. Anslut slangen och kontrollera att allt är tätt.

? Felsökning

Nödupplåsning

t.ex. vid strömavbrott

Programmet fortsätter när strömmen är tillbaka.

Om du ändå vill ta ut tvätten, så går luckan att öppna enligt beskrivningen nedan:

⚠ Varning Risk för skållning!!

När du tvättar på hög temperatur finns risk för skållning om du kommer i kontakt med het tvättlösning och tvätt. Låt dem eventuellt först svalna.

⚠ Varning Risk för personskador!

Sticker du in händerna i trumman när den roterar kan du skada dem. Stick aldrig in handen i en trumma som roterar.

Vänta tills trumman slutat rotera.

Obs! Vattenskador

Vatten som rinner ut kan leda till vattenskador.

Öppna inte luckan om du ser vatten innanför glaset.

1. Slå av maskinen. Dra ur kontakten.
2. Töm ur maskinen. → *Sidan 33*
3. Använd ett verktyg för att dra nödöppnaren nedåt och släpp den sedan. Sedan går det att öppna luckan.

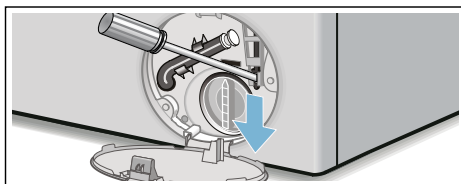

Information på displayen

Indikering	Orsak/Åtgärd
Paus: det går inte lägga i tvätt	För hög temperatur eller vattennivå. Tryck på ► för att fortsätta programmet.
Luckan går inte låsa upp: för hög vattennivå eller temperatur	För hög temperatur eller vattennivå. Tryck på ► för att fortsätta programmet.
Luckan går inte att låsa, öppna och stäng luckan igen, bekräfta med ►	<ul style="list-style-type: none"> ■ Ev. fastklämd tvätt. Öppna luckan igen, stäng den och tryck på ► . ■ Tryck till på luckan resp. ta ur tvätten och tryck till igen. ■ Slå av och på maskinen igen, om det behövs; ställ in program och gör eventuella individuella inställningar; starta programmet.
Öppna vattenkranen	<ul style="list-style-type: none"> ■ Öppna vattenkranen helt, ■ Veckad/klämd vattenslang, ■ Vattentrycket är för lågt. Rengör filtret: → <i>Sidan 34</i>
Rengör pumpen	<ul style="list-style-type: none"> ■ Avloppspumpen är igensatt. Rengör avloppspumpen. → <i>Sidan 33</i> ■ Avloppsslangen/avloppsröret är igentäppt. Rengör avloppsslangen vid vattenlåsanslutningen. → <i>Sidan 33</i>
aquastop har aktiverats! Ring service	Finns inte på modeller utan Aquastop Vatten i bottenråget, maskinen läcker. Stäng vattenkranen. Ring service!
Autom. avstängning om ... sekunder,	Maskinen slår av automatiskt om ... sekunder, om du inte tryckt på någon knapp på länge. Tryck på vilken knapp som helst för att avbryta. → <i>Sidan 30</i>
Avkyl. tvättv.	Maskinen kylar det heta tvättvattnet före urpumpning för att skona avloppsledningarna.
Trumrengöringsinfo:	Påminner dig om att köra programmet Trumrengöring 90°C eller ett 60°C-program för att rengöra och sköta om trumma och tråg. Anvisningar <ul style="list-style-type: none"> ■ Kör programmet utan tvätt i maskinen. ■ Använd pulvertvättmedel eller tvättmedel med blekmedel. Ta bara hälften av den tvättmedelsdosering tillverkaren rekommenderar, så att det inte skummar över. Använd inte ylle- eller fintvättmedel. ■ Slå på och av påminnelsen → <i>Sidan 30</i>
Andra indikeringar Fel E:XXX	Slå av maskinen, vänta 5 sekunder och slå på igen. Får du upp indikeringen igen, ring service.

Felsökning

Fel	Orsak/Åtgärd
Vatten läcker ut.	<ul style="list-style-type: none"> ■ Kontrollera att avloppsslangen sitter fast ordentligt/byt, om det behövs. ■ Dra åt vattenslangens skruvkoppling.
Inget vattentillopp. Tvättmedlet spoljar inte ned.	<ul style="list-style-type: none"> ■ Har du glömt trycka på ►II? ■ Glömt att vrida på vattenkranen? ■ Är filtret i vattenanslutningen igensatt? Rengör filtret. → <i>Sidan 34</i> ■ Är vattenslangen veckad eller klämd?
Luckan går inte att öppna.	<ul style="list-style-type: none"> ■ Aktiverad säkerhetsfunktion. Programavbrott? → <i>Sidan 29</i> ■ Har du ställt in ☐ (Sköljstopp = ingen slutcentrifugering)? → <i>Sidan 30</i> ■ Går det bara att nödöppna luckan? → <i>Sidan 34</i>
Programmet går inte igång.	<ul style="list-style-type: none"> ■ Har du tryckt ►II eller Färdig om ? ■ Har du stängt luckan? ■ ☹️ Är barnspärren på? Slå av. → <i>Sidan 29</i>
Kort ryck/trumrotation vid programstart.	Det är inget fel - trumman kan rycka till när tvättprogrammet går igång och maskinen gör ett internt motortest.
Tvättvattnet blir inte urpumpat.	<ul style="list-style-type: none"> ■ Har du ställt in ☐ (Sköljstopp = ingen slutcentrifugering)? → <i>Sidan 30</i> ■ Rengör avloppspumpen. → <i>Sidan 33</i> ■ Rengör avloppsriöret och/eller avloppsslangen.
Det syns inget vatten i trumman.	Inget fel - vattnet befinner sig så långt ned att du inte ser det.
Tvätten blir inte ordentligt centrifugerad. Tvätten är blöt/för fuktig.	<ul style="list-style-type: none"> ■ Det är inget fel - obalanskontrollen har avbrutit centrifugeringen på grund av ojämnt fördelat tvättgods. Blanda små och stora textilier inne i trumman. ■ Har du valt Skrynkelskydd (beroende på modell)? → <i>Sidan 23</i> ■ Har du ställt in för lågt centrifugeringsvarvtal? → <i>Sidan 22</i>
Maskinen börjar centrifugera flera gånger.	Inget fel - obalanskontrollen hanterar obalansen i maskinen.
Programmet tar längre tid än vanligt.	<ul style="list-style-type: none"> ■ Det är inget fel - obalanskontrollen fördelar tvätten flera gånger för att hantera obalansen i maskinen. ■ Det är inget fel - skumkontrollen är igång - maskinen kör en extrasköljning.
Maskinen ändrar programtiden under tvättcykeln.	Det är inget fel - programkörningen blir optimerad till pågående tvätt. Det kan ändra programtiden på displayen.
Det finns restvatten i sköljmedelsfacket ☹️.	<ul style="list-style-type: none"> ■ Inget fel - påverkar inte sköljmedlets verkan negativt. ■ Rengör insatsen, om det behövs. → <i>Sidan 27</i>
Lukt i tvättmaskinen.	<p>Kör program Trumrengöring eller Bomull 90°C utan tvätt.</p> <p>Använd pulvertvättmedel eller tvättmedel med blekmedel.</p> <p>Anvisning: . Ta bara hälften av den tvättmedelsdosering tillverkaren rekommenderar, så att det inte skummar över. Använd inte ylle- eller fintvättmedel.</p>

Fel	Orsak/Åtgärd
 lyser på displayen. Det kan eventuellt tränga ut skum ur tvättmedelsfacket.	Har du hållt i för mycket tvättmedel? Blanda 1 msk sköljmedel i ½ liter vatten och håll blandningen i fack II (inte om du tvättar friluftsf-, sport-dunkläder!). Ta mindre mängd tvättmedel nästa gång.
Maskinen för mycket oväsen, vibrerar och "vandrar" vid centrifugering.	<ul style="list-style-type: none"> ■ Står maskinen vågrätt? Justera tvättmaskinen så att den står vågrätt. → <i>Sidan 45</i> ■ Står maskinens fötter stadigt? Om inte, se till så att fötterna står stadigt. → <i>Sidan 45</i> ■ Är transportsäkringarna borttagna? Ta bort transportsäkringarna om så inte är fallet. → <i>Sidan 43</i>
Displayen/kontrolllamporna fungerar inte när maskinen är igång.	<ul style="list-style-type: none"> ■ Strömavbrott? ■ Har säkringen gått? Slå på/byt säkringen. ■ Ring service om du får felet ofta.
Det finns tvättmedelsrester på tvätten.	<ul style="list-style-type: none"> ■ Vissa fosfatfria tvättmedel innehåller olösliga rester. ■ Ställ in Sköljning eller borsta av tvätten när den torkat.
Du ska lägga i och ► II blinkar jättesnabbt och maskinen ger signal.	<ul style="list-style-type: none"> ■ För hög vattennivå. Det går inte att lägga i mer tvätt. Stäng luckan direkt, om det behövs. ■ Tryck på ►IIför att fortsätta programmet.
Om du inte kan åtgärda felet själv (genom att slå av och på) eller maskinen behöver reparation: <ul style="list-style-type: none"> ■ Slå av maskinen och dra ur kontakten. ■ Vrid av vattenkranen och ring service. 	



Service

Kan du inte åtgärda felet själv, kontakta service. → Omslag

Vi hjälper dig att lösa problemet och undviker onödiga besök av servicetekniker.

Ange maskinens produktnummer (E-nr) och tillverkningsnummer (FD-nr) när du kontaktar service.

E-Nr. _____	FD _____
-------------	----------

E-nr Produktnummer
FD Tillverkningsnummer

Uppgifterna hittar du här på modellerna*:

Inuti luckan*/om du öppnar serviceluckan* och på maskinens baksida.

Lita på tillverkarens kompetens.

Kontakta oss. Då kan du vara säker på att det är en utbildad servicetekniker som gör reparationen med originalreservdelar.



Förbrukningsvärden

Huvudtvättprogrammets effekt- och vattenförbrukning, programtid och restfuktighet

(ungefärliga uppgifter)

Program	Tvättmängd	Effektförbrukning*	Vattenförbrukning*	Programtid*
Bomull 20 °C	8 kg	0,25 kWh	87 l	2 ¾ h
Bomull 40°C	8 kg	1,05 kWh	87 l	3 h
Bomull 60°C	8 kg	1,03 kWh	87 l	2 ¾ h
Bomull 90°C	8 kg	2,20 kWh	97 l	2 ¾ h
Syntet 40°C	4 kg	0,70 kWh	61 l	2 h
Mix 40°C	4 kg	0,60 kWh	45 l	1 ¼ h
Fintvätt / siden 30°C	2 kg	0,19 kWh	37 l	¾ h
Ylle / Handtvätt 30°C	2 kg	0,19 kWh	40 l	¾ h

Program	ungefärlig restfuktighet**			
	WM16... max. 1600 v/min.	WM14... max. 1400 v/min.	WM12... max. 1200 v/min.	WM10... max. 1000 v/min.
Bomull	44 %	48 %	53 %	62 %
Syntet	40 %	40 %	40 %	40 %
Fintvätt / Siden	30 %	30 %	30 %	30 %
Ylle / Handtvätt	45 %	45 %	45 %	45 %

* Värdena varierar beroende på vattentryck, -hårdhet, -inloppstemperatur, rumstemperatur, tvättgodsets typ och mängd, hur smutsigt tvättgodset är, vilket tvättmedel du använder, variationer i nätspänningen och tillvalsfunktionerna du valt.

** Angiven restfuktighet baserad på programberoende sänkning av centrifugeringsvarvtal och maximal tvättmängd.

Effektivaste programmet för bomullstextilier

Följande program (standardprogram märkta ) är avsedda för normalsmutsiga bomullstextilier och ger effektivast kombination av effekt- och vattenförbrukning.

Standardprogram för bomull enligt EU-direktiv nr 1015/2010		
Program + temperatur + knapp	Tvättmängd	ungefärlig programtid
 Bomull +  +  ecoPerfect 	8 kg	3 ½ h
 Bomull +  +  ecoPerfect 	4 kg	3 ½ h
 Bomull +  +  ecoPerfect 	4 kg	3 ½ h

Programinställning för kontroll och energimärkning enligt direktiv 2010/30/EU med kallvatten (15°C). Använd programtemperatur ska följa den tvätttemperatur som skötselråden i textilierna anger. Verklig tvätttemperatur kan avvika från angiven programtemperatur av energisparskäl.



Tekniska data

Mått:

850 x 600 x 590 mm

(höjd x bredd x djup)

Vikt:

70 - 85 kg (beroende på modell)

Elanslutning:

Spänning 220 - 240 V, 50 Hz

Märkström 10 A

Märkeffekt 1900 - 2300 W

Vattentryck:

100 - 1000 kPa (1 - 10 bar)

Effektförbrukning i avstängt läge:

0,12 W

Effektförbrukning i läge PÅ:

0,43 W



Uppställning och anslutning

Medföljande tillbehör

Anvisning: Kontrollera så att maskinen inte har transportskador. Använd aldrig en trasig maskin. Har du anmärkningar, kontakta återförsäljaren där du köpt maskinen eller service. → *Sidan 38*

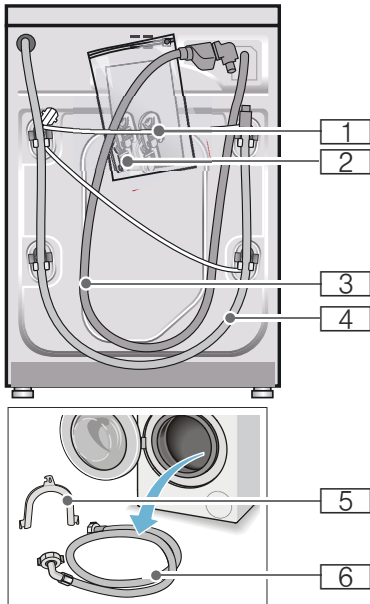

1 Sladd

2 Påse:

- Bruks-och monteringsanvisning
- Förteckning över serviceställen*
- Garanti*
- Ta först bort transportsäkringarna och sedan täcklocken över öppningarna.
- Adapter med packning om 21 mm = 1/2" på 26,4 mm = 3/4" *

3 Vattenslang till Aquastop-modell

4 Avloppsslang

5 Böj för fixering av avloppsslangen*

6 Vattenslang till modellerna standard/Aqua-Secure

* beroende på modell

Vattenlåsanslutning av avloppsslangen kräver **dessutom** en slangklämma \varnothing 24 - 40 mm (finns i butik).

Bra verktyg att ha tillhands

- Vattenpass för nivellering
- Skruvnyckel
 - NV 13: för att ta bort transportsäkringarna och
 - NV 17: för att justera maskinens fötter så att den står vågrätt

Säkerhetsanvisningar

Varning

Risk för personskador!!

- Tvättmaskinen är tung. Var försiktig vid lyft/transport av tvättmaskinen.
- Lyfter du tvättmaskinen i utstående delar (t.ex. luckan), så kan de gå av och ge personskador. Lyft inte tvättmaskinen i utstående delar.
- Drar du slang och sladd olämpligt, så finns snubbelrisk och risk för personskador. Dra slangar och sladdar så att du undviker snubbelrisk.

Obs!

Maskinskador

Frusna slangar kan spricka. Ställ inte tvättmaskinen i utrymmen med frostrisk och/eller utomhus.

Obs!

Vattenskador

Vattentrycket i vatten- och avloppsslangarna är högt. Undvik läckor och vattenskador genom att följa anvisningarna i kapitlet.

Anvisningar

- Följ även gällande föreskrifter från vattenverk och elleverantör utöver anvisningarna här.
- Låt en fackman göra installationen om du är tveksam!

Uppställningsplatsen

Anvisning: Det är viktigt att maskinen sitter fast ordentligt så att den inte börjar vandra!

- Uppställningsytan ska vara stabil och jämn.
- Mjuka golv/beläggningar fungerar inte.

Uppställning på sockel eller trägolv

Obs!

Maskinskador

Tvättmaskinen kan börja vandra och falla av sockeln vid centrifugering. Säkra maskinfötterna med fästjärn. Best.nr WMZ 2200, WX 9756, Z 7080X0

Anvisning: Om tvättmaskinen står på trägolv:

- ställ den helst i ett hörn,
- ställ på vattenbeständig träskiva (min. 30 mm tjock) som är fastskruvad i golvet.

Uppställning på stativ med utdragslåda

Stativ best.nr: WMZ 20490, WZ 20490, WZ 20510, WZ 20520

Inbyggnad i köksinredning

Varning

Livs fara!!

Risk för stötar vid kontakt med spänningssatta detaljer. Ta inte av maskinens topplåt.

Anvisningar

- Kräver 60 cm nischbredd.
- Du får bara ställa upp tvättmaskinen under hel bänkskiva som sitter fast i stommarna runt om.

Ta bort transportsäkringarna

Obs!

Maskinskador

- Maskinen är säkrad med transportsäkringar vid transport. Tar du inte bort transportsäkringarna, så kan du t.ex. skada trumman vid användning. Du måste ta bort alla 4 transportsäkringarna före första användning. Spara transportsäkringarna.
- Undvik transportskador, montera alltid transportsäkringarna före transport.

Anvisning: Spara skruvar och hylsor.

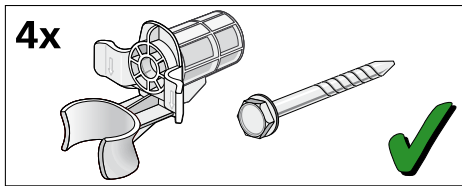

1. Ta bort slangarna ur hållarna.

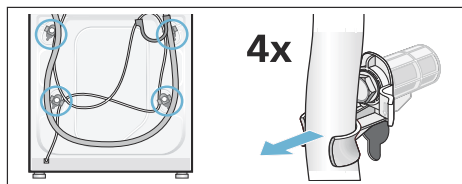

2. Lossa och ta bort samtliga 4 transportskruvar. Ta bort hylsorna. Lossa sladden från hållarna.

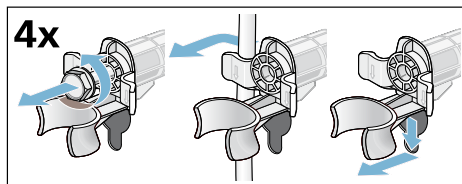

3. Sätt in täcklocken. Lås fast täcklocken ordentligt genom att trycka på spärrarna.

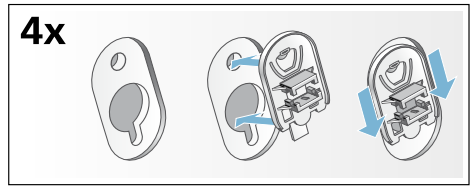

Slang- och sladdlängder

- Anslutning på tvättmaskinens vänstra sida

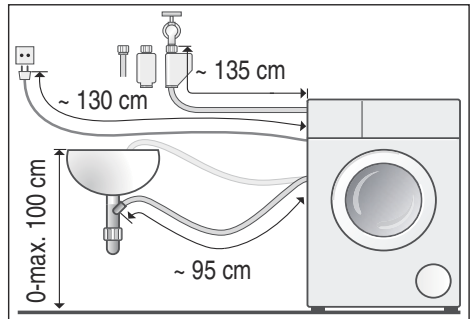

- Anslutning på tvättmaskinens högra sida

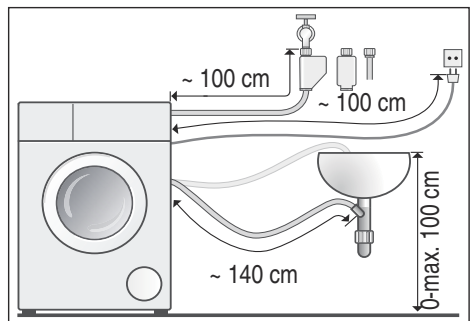

Tips: . Finns hos auktoriserade återförsäljare/kundtjänst:

- förlängning till Aqua-Stop- resp. kallvattenslang (ca 2,50 m); best.nr WM Z2380, WZ 10130, CZ 11350, Z 7070X0
- längre vattenslang (ca 2,20 m) för standardmodell; reservdelsnummer för service:

Vattenanslutning

Varning **Livsfara!**

Risk för stötar vid kontakt med spänningssatta detaljer.
Doppa inte Aquastop-säkerhetsventilen i vatten (innehåller elektrisk ventil).

Anvisningar

- Tvättmaskinen är bara avsedd för kallvattenanslutning.
- Anslut inte maskinen till blandare på trycklös varmvattenberedare.
- Använd aldrig en gammal vattenslang, använd bara den medföljande vattenslangen eller slang från auktoriserad återförsäljare!
- Vik och kläm inte vattenslangen.
- Ändra aldrig något på vattenslangen (kapa den inte, skär inte i den, då kan du inte längre vara säker på att den håller).
- Dra bara åt skruvkopplingen för hand. Drar du åt skruvkopplingen för hårt med verktyg (tång), kan du skada gängorna.
- Krananslutning 21 mm = 1/2": sätt först på en adapter* med packning om 21 mm = 1/2" på 26,4 mm = 3/4".
* medföljer beroende på modell

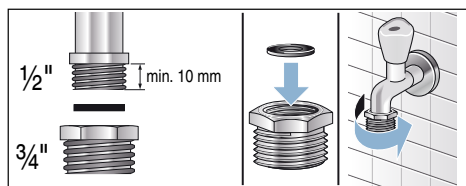

Optimalt vattentryck i ledningsnätet:

min. 100 kPa (1 bar)

max. 1000 kPa (10 bar)

Öppen vattenkran ger minimiflöde 8 l/min.

Högre vattentryck kräver strypventil uppströms.

Anslutning

Anslut vattenslangen till vattenkran (26,4 mm = 3/4") och maskin (gäller inte modeller med Aquastop, fast installation):

■ Modell: **standard**

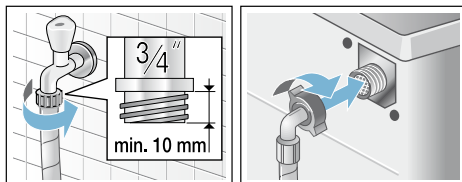

■ Modell: **Aqua-Secure**

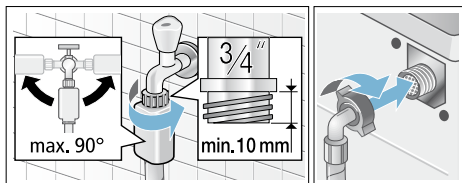

■ Modell: **Aquastop**

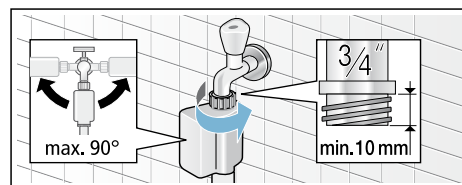

Anvisning: Öppna vattenkranen försiktigt och kontrollera att anslutningsställena är täta. Skruvkopplingen står under vattentryck.

Avlopp

Varning

Risk för skållning!!

Det finns risk för skållning vid kontakt med het tvättlösning t.ex. vid tömning i tvättställ när du tvättar på hög temperatur.

Stick inte ned händerna i den heta tvättlösningen.

Obs!**Vattenskador**

Om avloppsslangen åker ur tvättstället eller glider av anslutningen vid tömning på grund av vattentrycket, så kan vattnet som rinner ut ge vattenskador. Sätt fast avloppsslangen ordentligt så att den inte lossnar.

Obs!**Risk för saksador!**

Om änden på avloppsslangen hamnar i urpumpat vatten finns risk att baksuget leder tillbaka vattnet in i tvättmaskinen och skadar maskinen/textilierna!

Tänk på följande:

- glöm inte att ta bort proppen ur handfatet.
- slangändan inte får sticka ned i urpumpat vatten.
- se till så att vattnet rinner undan tillräckligt fort.

Anvisning: Vik inte vattenavloppsslangen eller dra i den för att göra den längre.

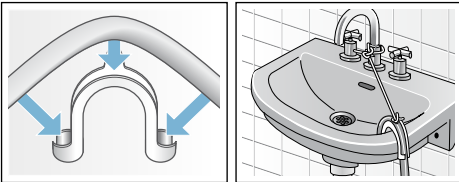
Anslutning**■ Avlopp i tvättstall****■ Vattenlåsanslutning**

Fäst anslutningen med slangklämma, Ø 24 - 40 mm (finns att köpa i fackhandeln).

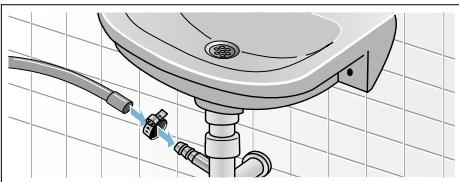
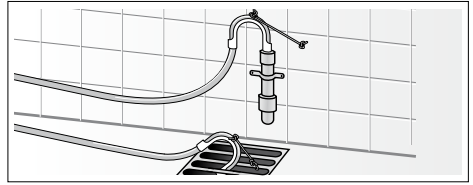
**■ Avlopp via plaströr med gummimuff eller golvbrunn****Nivellering**

Riktta maskinen med vattenpass.

Kraftigt buller, vibrationer och att maskinen börjar "vandra" kan bli följden om maskinen inte står vågrätt.

1. Lossa låsmuttern medurs skruvnyckel NV 17.
2. Kontrollera att maskinen står vågrätt med hjälp av vattenpasset och justera vid behov fötterna. Justera höjden genom att vrida på maskinfötterna. Alla 4 maskinfötterna ska stå stadigt på underlaget.
3. Dra åt låsmuttrarna på alla 4 maskinfötterna med skruvnyckel NV 17 mot höljet! Håll fast foten och gör ingen höjdstjustering.

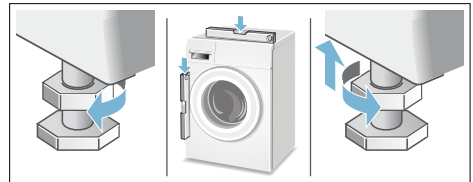

Elanslutning

Varning **Livsfara!**

Risk för stötar vid kontakt med spänningssatta detaljer.

- Ta aldrig i kontakten med våta händer.
- Ta alltid tag i kontakten när du drar ur, inte i sladden. Annars kan du skada sladden.
- Dra aldrig ur sladden när maskinen är igång.

Följ anvisningarna nedan och se till så att:

Anvisningar

- spänningen i uttaget stämmer överens med tvättmaskinens (typskylten). Anslutningsuppgifter och nödvändig avsäkring hittar du på typskylten.
- du elansluter tvättmaskinen via ett rätt installerat, jordat uttag för växelström.
- kontakt och uttag matchar.
- ledningsarean är tillräcklig.
- att jordningen är rätt installerad.
- bara behörig elektriker byter sladd, när det behövs. Ny sladd finns att köpa hos service.
- det inte finns några grenuttag/-kopplingar eller förlängningssladdar.
- jordfelsbrytaren du använder är märkt med . Det är bara jordfelsbrytare märkta med den symbolen som uppfyller gällande föreskrifter.
- kontakten alltid går att nå.
- sladden inte blir veckad, klämd, ändrad eller kapad.
- sladden inte kommer i kontakt med värmekällor.

Före 1:a tvättomgången

Tvättmaskinen blev ordentligt testad innan den lämnade fabriken. Kör första tvättomgången **utan** tvätt i maskinen, så får du bort ev. restvatten från provningen.

Anvisningar

- Tvättmaskinen **ska vara rätt installerad** och **ansluten**. se → *Sidan 41*
- Använd aldrig en trasig maskin. Kontakta service.

Förberedelser:

1. Kontrollera maskinen.
2. Ta bort skyddsfolien från kontrollerna.
3. Sätt i kontakten.
4. Öppna vattenkranen.

Kör programmet utan tvätt i maskinen:

1. Slå på maskinen.
2. Stäng luckan (men lägg inte i tvätt!).
3. Ställ in programmet **Trumrengöring 90°C**.
4. Öppna tvättmedelsfacket.
5. Häll ca 1 l vatten i fack **II**.
6. Fyll tvättmedel i fack **II**.

Anvisning: Ta bara hälften av den tvättmedelsdosering tillverkaren rekommenderar, så att det inte skummar över. Använd inte ylle- eller fintvättmedel.

7. Stäng tvättmedelsfacket.
8. Tryck på ►II.
9. Slå av maskinen när programmet är klart.

Nu är tvättmaskinen klar att använda.

Transport

t.ex. om du flyttar

Förberedelser:

1. Stäng vattenkranen.
2. Tryckavlasta vattenslangen:
→ *Sidan 34*; Rengöring och skötsel
- igensatt vattenfilter
3. Gör tvättmaskinen strömlös.
4. Töm resten av tvättlösningen:
→ *Sidan 33*; Rengöring och skötsel
- igensatt avloppspump, nödtömning
5. Lossa vatten- och avloppsslangarna.

Sätt tillbaka transportsäkringarna:

1. Ta bort täcklocken och spara dem.
Använd skruvmejsel, om det behövs.

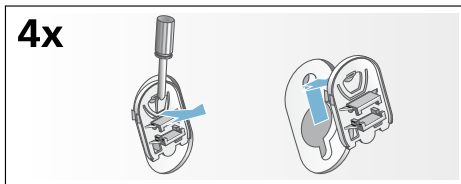

2. Sätt in samtliga 4 hylsor.
Kläm fast sladden i fästena. Sätt i skruvarna och dra åt.

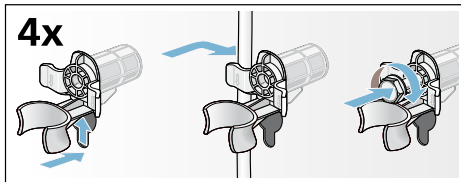

Före nästa användning:

Anvisningar

- Du **måste** ta bort transportsäkringarna!
- Håll ca 1 l vatten i tvättmedelsfack **II**, välj och slå på programmet **Urpumpning**.
Det förhindrar att outnyttjat tvättmedel rinner ut i avloppet nästa tvättomgång.

Aqua
Stop

Aquastop-garanti

gäller bara enheter med Aquastop

Utöver garantiåtagandena säljaren anger i köpeavtalet och vår garanti på enheten ger vi ersättning under följande förutsättningar:

1. Uppstår det vattenskada på grund av fel på vårt Aquastop-system. så ersätter vi skadorna för privata användare.
2. Produktansvarsgarantin gäller maskinens livslängd.
3. En förutsättning för garantianspråk är att Aquastop-maskinen är ordentligt uppställd och ansluten enligt vår anvisning; du ska även använda rätt förlängd Aquastop-slang (originaltillbehör).
Garantin täcker inte trasiga vattenledningar eller armaturer före Aquastop-anslutningen i vattenkranen.
4. Du behöver inte hålla koll på Aquastop-maskiner när de är igång resp. stänga av vattenkranen efter användning.
Du behöver bara stänga av vattenkranen om du är borta länge från våningen, t.ex. vid flera veckors semester.

Råd och reparation vid fel

S 0771 11 22 77 (local rate)

Olika länders kontakttuppgifter hittar du i bifogad förteckning över Serviceställen.

BSH Hausgeräte GmbH
Carl-Wery-Straße 34
81739 München
GERMANY
siemens-home.com

Tillverkas av BSH Hausgeräte GmbH under varumärkeslicens från Siemens AG



9001047097 (9511)